

 eeese

User manual
Dehumidifier Carl

Art. 2506



Thank you for choosing this product.
Please read this instruction manual before using it.



Lees voor gebruik de gebruikershandleiding, raadpleeg het overeenkomstige deel van deze gebruikersinstructies.

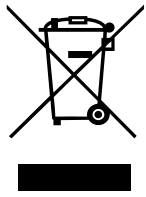

Recycle ongewenste materialen in plaats van ze weg te gooien. Alle apparaten en verpakkingen moeten worden gesorteerd en afgeleverd bij een regionaal recyclingcentrum en op een milieuvriendelijke manier worden verwerkt.



Het product voldoet aan de geldende EU-richtlijnen en andere bepalingen.



R290 Koelmiddel

Dit apparaat gebruikt een brandbaar koudemiddel. Als er koudemiddel lekt en in contact komt met vuur of een verwarmingselement, ontstaat er schadelijk gas en bestaat er brandgevaar.

Inhoudsopgave

1. Veiligheidsinstructies	124
2. Onderdelenlijst.....	126
3. Voor gebruik	128
4. Ononderbroken drainage.....	128
5. Bedieningsinstructies.....	129
6. Reinigen	135
7. Opslag	136
8. Weergave foutcodes.....	136
9. Probleemoplossing	137
10. Technische specificaties	138
11. Smart Connection-handleiding	138
12. Service.....	142
13. Garantie	142

1. Veiligheidsinstructies

Waarschuwing

Dit apparaat is alleen bedoeld voor gebruik binnenshuis in privéwoningen. Elk ander gebruik wordt niet aanbevolen door de fabrikant en kan brand, elektrische schokken of ander persoonlijk letsel of schade veroorzaken.



Waarschuwingen



Natte handen zijn niet toegestaan



Waarschuwing

Voedingskabel

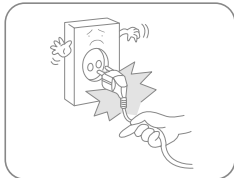

Probeer de voedingskabel niet uit het stopcontact te halen.

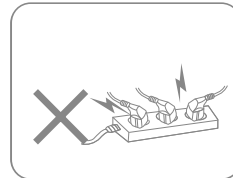

Sluit het apparaat niet aan op een overbelaste verlengkabel.

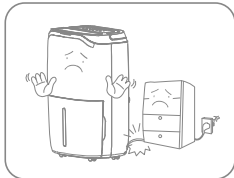

Plaats geen zware voorwerpen op de voedingskabel om veiligheidsrisico's te vermijden.

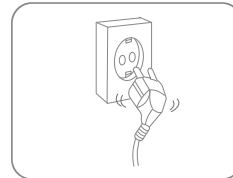

Gebruik het apparaat niet als de voedingskabel niet goed in het stopcontact kan worden gestoken.



Probeer de voedingskabel niet te vervangen, neem contact op met de erkende servicewerkplaats voor reparatie.



Raak de stekker niet aan met natte handen om een elektrische schok te voorkomen.

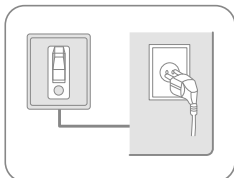

De contactdoos moet geaard zijn en goed vast zitten.

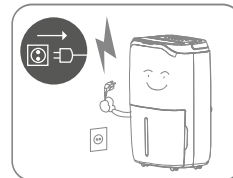

Koppel hem los tijdens onweer.

Locatie



Zet geen brandbare en explosieve voorwerpen rond het apparaat om brand te vermijden.



Plaats het apparaat op een stabiel, plat oppervlak.

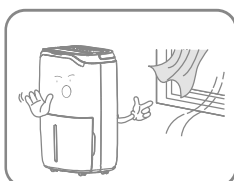

Gebruik het apparaat niet op plaatsen met tocht.

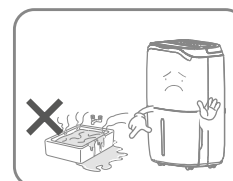

Gebruik het apparaat niet in het zwembad of vergelijkbare voorzieningen om veiligheidsrisico's te voorkomen.

Tijdens het gebruik

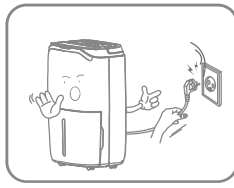

Schakel de stroom uit en haal de voedingskabel uit het stopcontact voordat u het verplaatst.

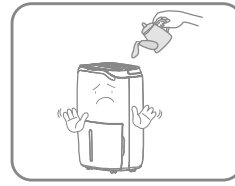

Giet geen water in het apparaat om storing te voorkomen.



Kinderen moeten onder toezicht staan om ervoor te zorgen dat ze niet met het apparaat spelen.

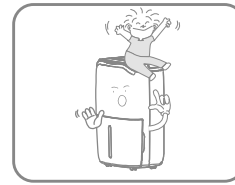

Zet geen zware voorwerpen op het apparaat om storing te voorkomen.

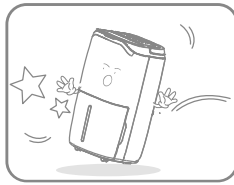

Het apparaat mag niet omver worden gestoten of worden blootgesteld aan slagen of schokken om storingen te voorkomen.

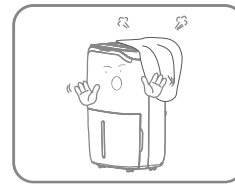

Het apparaat mag tijdens gebruik niet worden afgedekt.

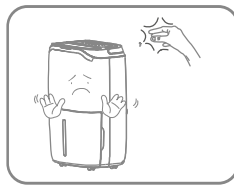

Plaats uw handen niet op de luchtuitlaat om schade of storingen te voorkomen.

2. Onderdelenlijst

Onderdelen

1. Geïnstalleerd HEPA-filter
2. Driekleuren vochtigheidslicht
3. Bedieningspaneel
4. Voorklep
5. Handvat
6. Luchtuitlaat
7. Watertank
8. Voedingskabel
9. Zwenkwielen
10. Beugel voedingskabel
11. Afvoeruitlaat
12. Luchtinlaatrooster

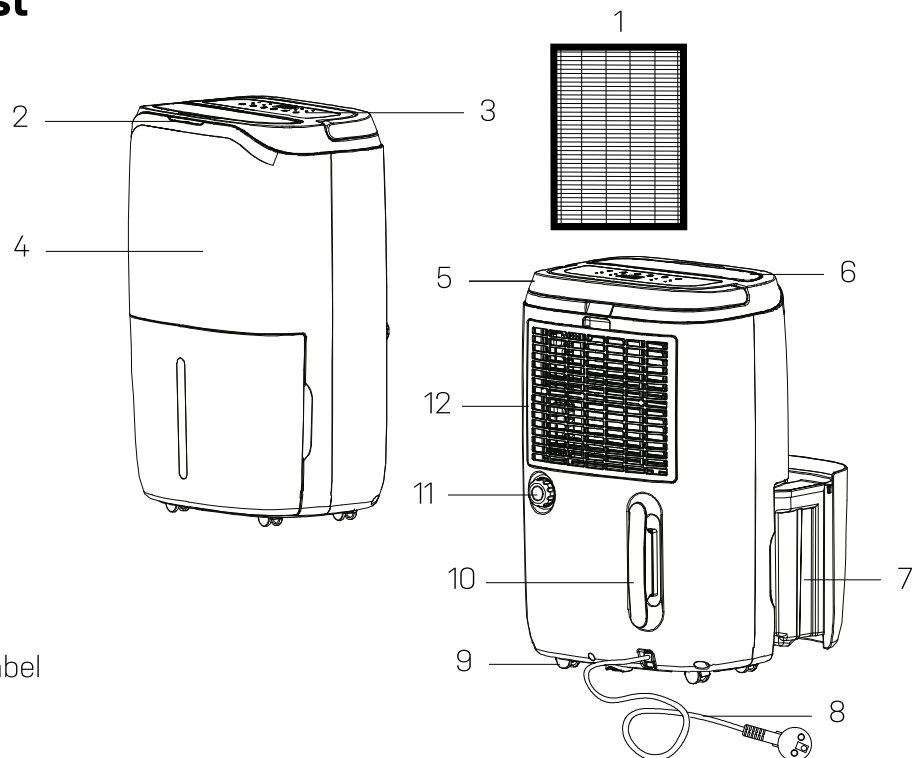

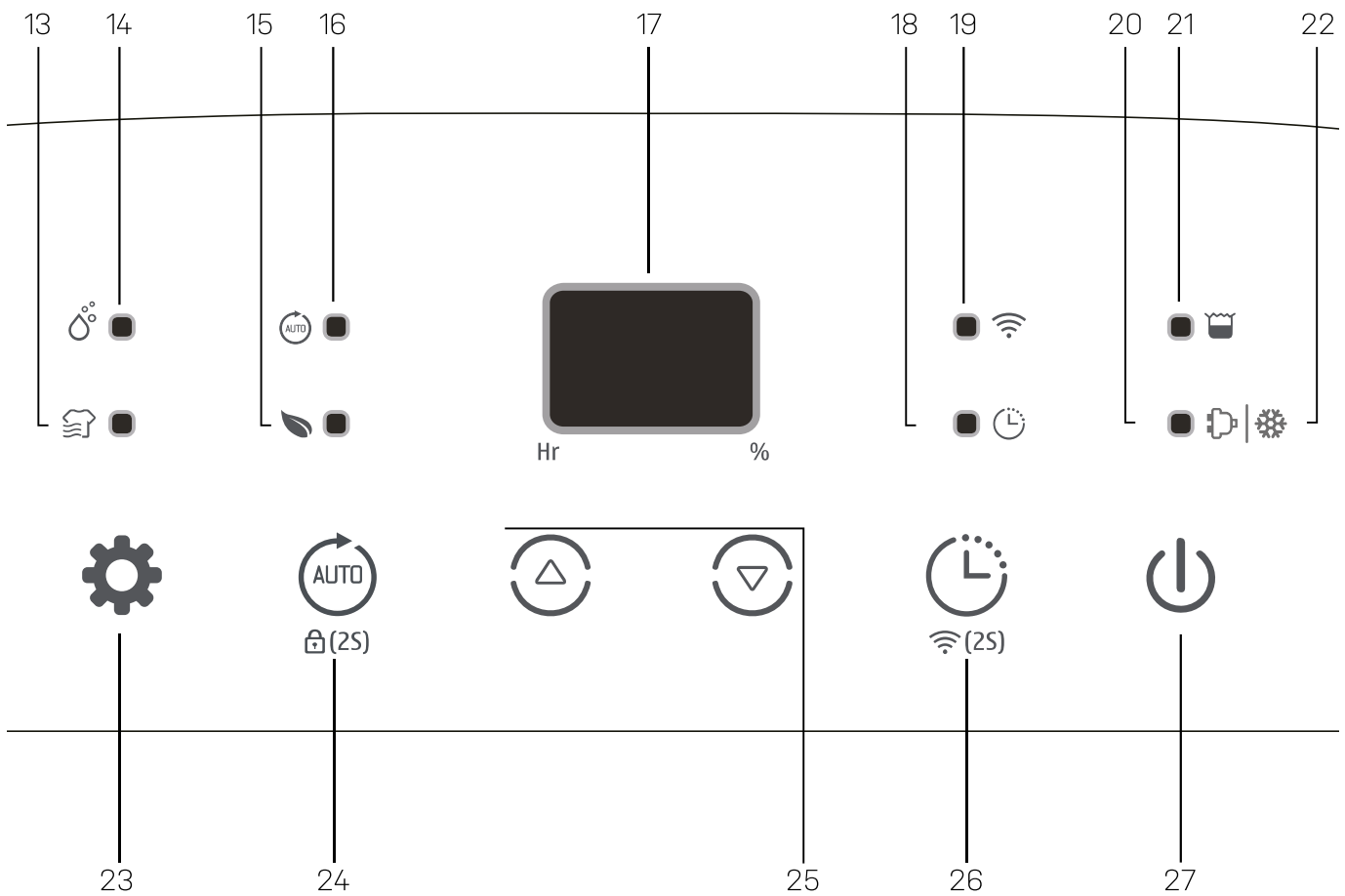

Bedieningspaneel

- 13. Controlelamp wasdrogen
- 14. Handmatig ontvochtigen controlelamp
- 15. Controlelamp luchtzuivering

- 16. Controlelamp auto matische ontvochtiging
- 17. Vochtigheid
- 18. Timerknop
- 19. Wifi-controlelamp
- 20. Werkindicator
- 21. Controlelamp volle tank

- 22. Controlelamp ontdooien
- 23. Aan-/uitknop
- 24. Timerknop
- 25. Knop omhoog en omlaag
- 26. Automatische knop/ kind Vergrendelknop
- 27. Mode-knop

Drainage

- 28. Afvoerplug
- 29. Afvoerpijp

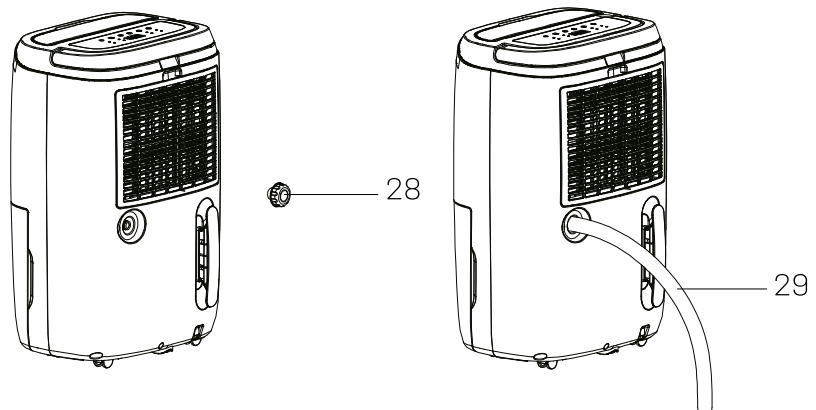

3. Voor gebruik

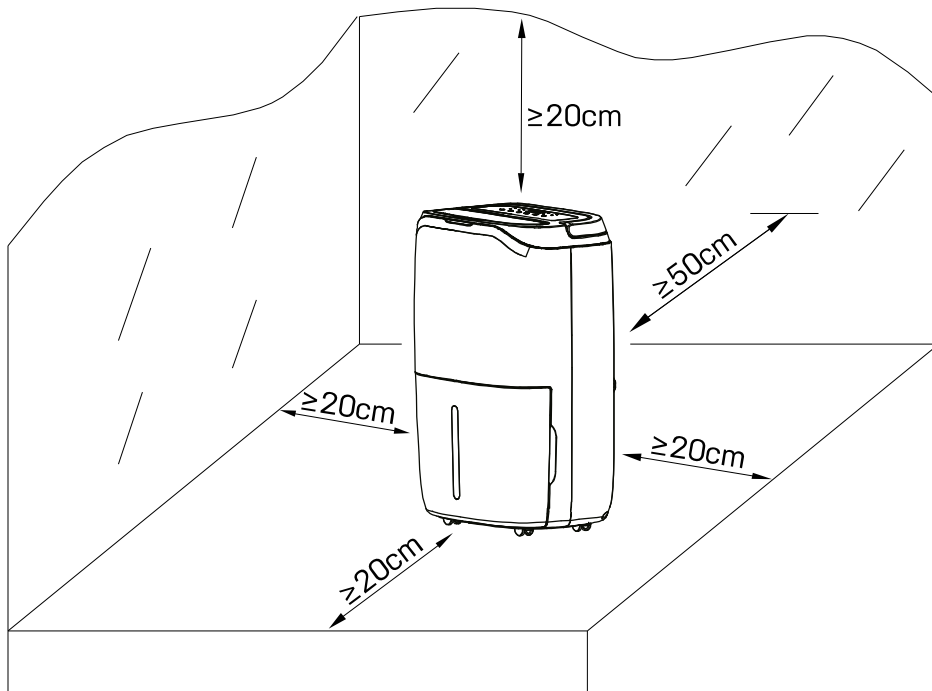

- Plaats de luchtontvochtiger rechtop op een stabiele, vlakke ondergrond.
- Zorg ervoor dat de luchtontvochtiger op een veilige afstand staat met ten minste 50 cm afstand van een muur of meubilair.
- De netvoeding moet overeenkomen met de waarde op het typeplaatje, het stopcontact moet geaard zijn.
- Zorg ervoor dat de tank correct is gemonteerd, als de tank vol is of niet op zijn plaats staat, gaat het lampje voor volle tank branden en zal de luchtontvochtiger stoppen.

4. Ononderbroken drainage

In het algemeen verzamelt er zich water in de tank. Wanneer u continue drainage wenst, neem dan de volgende stappen (zie hoofdstuk 2 „Onderdelenlijst“)

- Monteer de afvoerleiding met 19 mm binnendiameter op de afvoerpijp.
- Zet de watertank weer op zijn plaats.



Zorg er altijd voor dat de pijp naar beneden wijst en is niet geblokkeerd of geknikt.

5. Bedieningsinstructies



De gewenste instelling wordt 3 seconden na de handeling bevestigd.

Driekleurenlamp reflecteert de omgevingsvochtigheid:

Rode lamp: $RH\% \geq 65\%$ // groene lamp: $55\% \leq RH\% \leq 65\%$ // gele lamp: $RH\% < 55\%$.

Inschakelen/uitschakelen van het apparaat [aan-/uitknop]

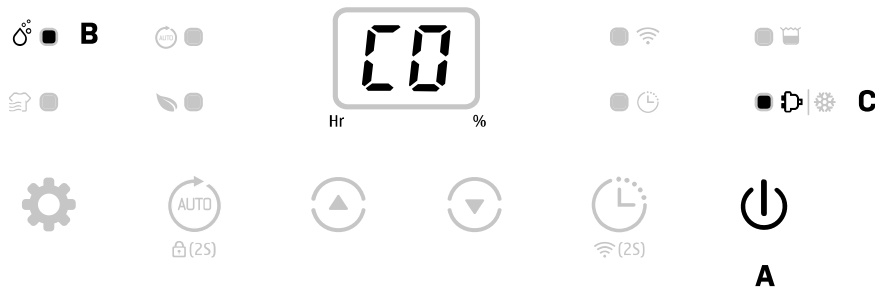

Sluit de voeding aan en druk eenmaal op de aan/uit-knop (A) om het apparaat in te schakelen.

Standaard werkt de unit op handmatige continue ontvochtiging (B) met lage ventilatorsnelheid. Het aan-/uitcontrolelamp brandt (C).



Druk op de aan-/uitknop om het apparaat uit te schakelen, het apparaat stopt, de ventilator werkt nog enkele seconden om hete lucht uit het apparaat te blazen.

Automatische uitschakeling - timerfunctie [Timerknop]

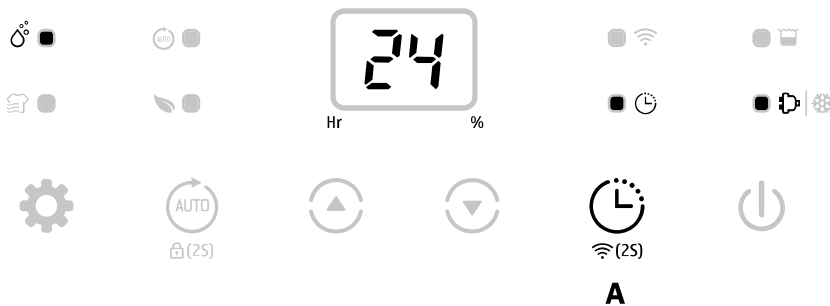

Druk herhaaldelijk op de timerknop (A) om uw voorkeurstijd voor automatische uitschakeling van 00-24-00 te selecteren.



De automatische timerinstelling wordt geannuleerd als de timerknop binnen 5 seconden 2 keer wordt ingedrukt.

De automatische timerinstelling wordt geannuleerd als het apparaat wordt uitgeschakeld en weer wordt ingeschakeld.

Instelling vochtigheid [omhoog en omlaag knoppen]

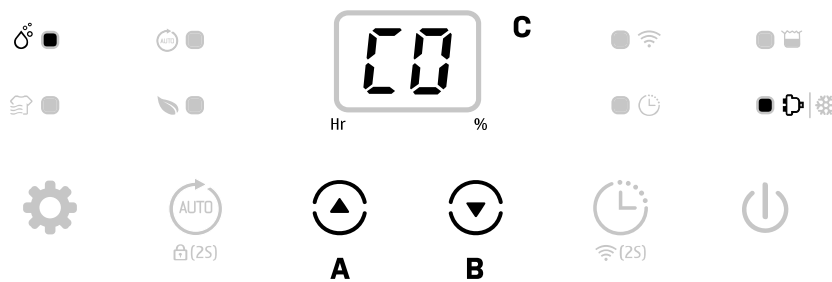

Druk op de knoppen voor het instellen van de vochtigheid om de gewenste vochtigheid (A+B) te kiezen van CO-30%-35%-40%-45%-50%-55%-60%-65%-70%-75%-80%-CO. CO betekent continue ontvochtiging, ongeacht de omgevingsvochtigheid.



Display C toont de werkelijke vochtigheid in de ruimte. Gebruik een mild schoonmaakmiddel als het apparaat erg vuil is.

Automatische ontvochtigerfunctie [Auto-knop]



Druk op de auto-knop (A) om de automatische ontvochtigingsmodus te selecteren, het apparaat werkt automatisch in overeenstemming met de hieronder gedetecteerde omgevingsvochtigheid:

Relatieve luchtvochtigheid RH% gedetecteerd	Compressor	Ventilatorsnelheid
RH% > 60%	In bedrijf	Hoog
40% ≤ RH% ≤ 60%	In bedrijf	Laag
RH% < 40%	Stopt werking	Laag



De knoppen Omhoog/Omlaag kunnen niet worden gebruikt met de automatische ontvochtigingsfunctie

Multifunctioneel [Modusknop]

Wasdroogmodus

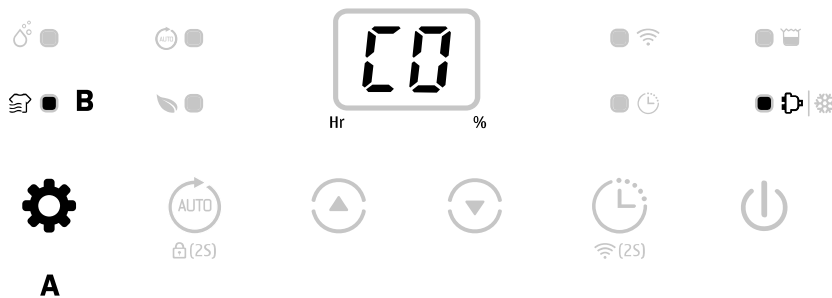

Druk op de modusknop (A) om de wasdroogmodus (B) te selecteren, het apparaat draait gedurende 6 uur in continue ontvochtiging met hoge ventilatorsnelheid en schakelt dan automatisch uit.



De timer werkt niet samen met de wasmodus.

Luchtzuiveringsmodus

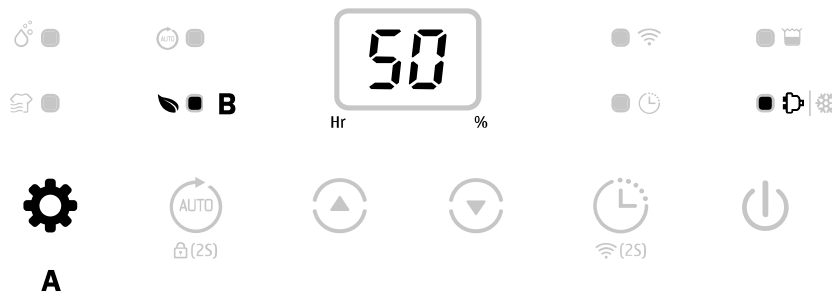

Druk op de modusknop (A) om de luchtzuiveringsmodus (B) te selecteren, het apparaat werkt met ventilatorsnelheid zonder te ontvochtigen.



Het lampje op het apparaat brandt, zelfs als het apparaat in de luchtzuiveringsmodus staat. Het lampje reflecteert de omgevingsvochtigheid. Zo kunt u beslissen of u moet overschakelen naar de ontvochtigingsmodus of dat u moet bevochtigen.

Lichtmodi:

Rode lamp: $RH\% \geq 65\%$ // groene lamp: $55\% \leq RH\% \leq 65\%$ // gele lamp: $RH\% < 55\%$.

Handmatige modus

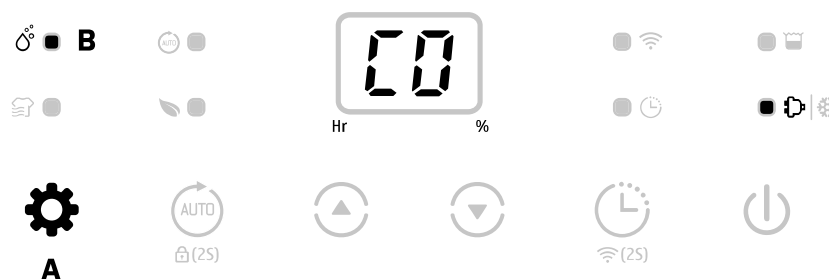

Druk op de modusknop om de handmatige modus te selecteren, het apparaat werkt standaard met continue ontvochtiging (B) met een lage ventilatorsnelheid.



In de handmatige modus zijn alle knoppen ingeschakeld om te gebruiken.

Wifi-functie [timerknop - 2 seconden]

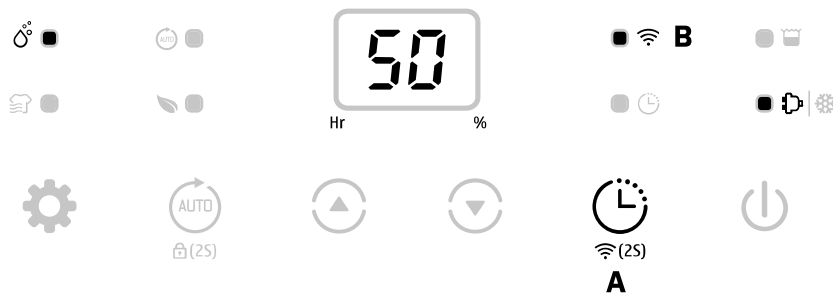

Druk 2 seconden op de Timer (A) -knop om de wifi-functie te activeren en naar de netwerkmodus te gaan, tijdens de netwerkconfiguratie knippert het wifi-controlelampje snel, nadat wifi verbonden is, brandt het controlelampje (B).



Raadpeeg voor gedetailleerde wifi-bediening de handleiding 'Gebruiksaanwijzing slimme verbinding'.

Wanneer de machine zich in netwerkmodus bevindt, drukt u enkele seconden op de timerknop om de wifi-verbinding te verbreken.

Kinderveiligheidsfunctie [ventilatorsnelheid-knop - 2 seconden]



Druk 2 sec. op de Auto-knop (A) om alle knoppen met een piepend geluid te vergrendelen, dezelfde handeling opent ze weer.



De kinderveiligheidsfunctie kan worden ingesteld op stand-bymodus en bedrijfsmodus, maar kan niet worden geactiveerd wanneer de watertank vol is.

Controlelamp lage temperatuur ontdooien



Wanneer de omgevingstemperatuur te laag is, gaat de luchtontvochtiger naar de ontdooi-stand, het apparaat loopt met een hoge ventilatorsnelheid zonder ontvochtiging.

Controlelamp automatisch uitschakelen met volle watertank

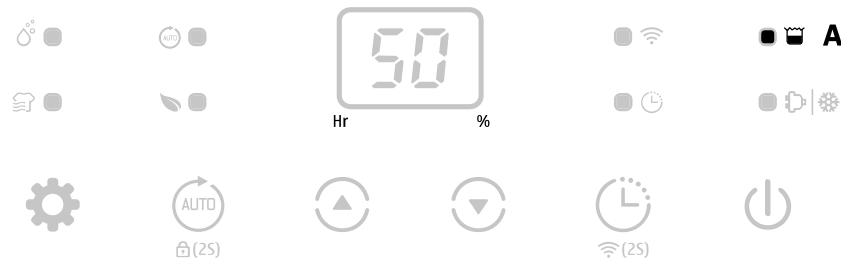

De eenheid gaat in stand-by-modus wanneer de watertank vol is of wanneer de watertank niet goed is geïnstalleerd. Na het legen van de tank of het juist installeren van de watertank gaat het apparaat naar de vorige stand.



Behalve de aan/uit-knop zijn alle andere knoppen ongeldig.

Geheugenfunctie:

- Schakel na rechtstreekse uitschakeling of als de stroom is uitgevallen, de stroom weer in en de luchtontvochtiger zal verder werken in de stand van voor de uitschakeling. De timerinstelling wordt bewaard.
- Druk op de aan/uit-knop om de luchtontvochtiger uit te schakelen en druk op de aan/uitknop om hem weer in te schakelen. De ontvochtiger werkt nu in de stand voorafgaand aan de uitschakeling. De timerinstelling wordt geannuleerd.
- Schakel de ontvochtiger uit, haal het netsnoer uit het stopcontact, sluit de voeding weer aan en schakel de luchtontvochtiger in. Het apparaat werkt in de vooraf in de fabriek ingestelde stand.

6. Reinigen

BELANGRIJK!

Het HEPA-filter moet eenmaal per jaar worden vervangen. Dit garandeert voldoende ontvochtiging en luchtzuiveringsefficiëntie.

Bij regelmatig gebruik van het apparaat kan het filter verstopt raken met stof en deeltjes. Daarom moet het filter minimaal om de twee weken worden gereinigd. Volg deze stappen:

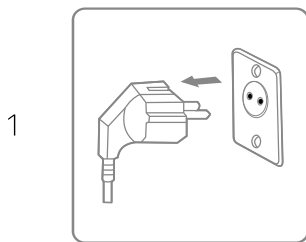

Schakel het apparaat uit en haal de stekker uit het stopcontact voordat u het schoonmaakt.

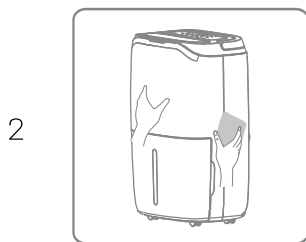

Maak de kast schoon met een zachte, droge doek. Gebruik een mild schoonmaakmiddel als het apparaat erg vuil is. Veeg de luchtontvochtiger met een licht vochtige doek af. Spuit nooit water op het apparaat.

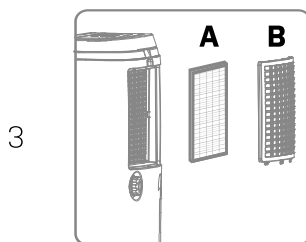

Verwijder het filterrooster (B) en reinig het met een stofzuiger of een sopje dat niet warmer is dan 40 ° C. De HEPA (A) kan niet worden schoongemaakt en moet eenmaal per jaar worden vervangen.

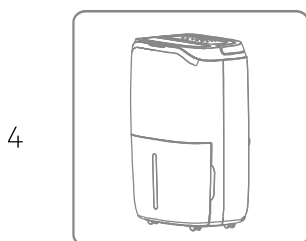

Spoel en droog het filter volledig af voordat u het weer in het apparaat installeert.

7. Opslag

Als het apparaat gedurende langere tijd niet wordt gebruikt, doe dan het volgende:

1. Koppel het apparaat los.
2. Maak het luchtfilter schoon met een stofzuiger.
3. Zorg ervoor dat het apparaat in perfecte staat is, zodat het na een lange opslagperiode weer veilig kan worden gebruikt.
4. Bewaar het apparaat in een geschikte verpakking.
5. Bewaar het apparaat op een stofvrije plaats en niet in direct zonlicht. Het wordt aanbevolen om het af te dekken met een stuk plastic.

8. Weergave foutcodes

Neem contact op met uw lokale distributeur als een van de onderstaande foutcodes verschijnt.

Nr.	Weergegeven code	Fout	Display	Observatie
1	E1	Fout temperatuursensor	Knippert elke 30 seconden	De luchtontvochtiger werkt normaal.
2	E2	Fout vochtigheidssensor	Knippert elke 30 seconden	De luchtontvochtiger werkt normaal, maar kan de luchtvochtigheid niet instellen.
3	L3	Temperatuur luchttoevoer is te hoog $\geq 42\text{ }^{\circ}\text{C}$	Langzaam knipperen L3	Compressor stopt, ventilator werkt op laag tempo Als de temperatuur van de luchtontvochtiger onder de $40\text{ }^{\circ}\text{C}$ daalt, begint de luchtontvochtiger normaal te werken.
5	L4	Temperatuur luchttoevoer is te laag laag $\leq 0\text{ }^{\circ}\text{C}$	Langzaam knipperen L4	Compressor stopt, ventilator werkt op laag tempo Zodra de temperatuur boven de $2\text{ }^{\circ}\text{C}$ stijgt, zal de luchtontvochtiger weer normaal functioneren.

9. Probleemoplossing

Controleer het volgende voordat u contact opneemt met de technische ondersteuning.

PROBLEEM	MOGELIJKE OORZAAK	OPLOSSING
Het apparaat werkt niet	De voeding is niet aangesloten	Steek de stekker in het stopcontact
	De watertank is vol	Leeg de tank
	De tank is niet correct vervangen	Vervang de tank
De waterverwijderingscapaciteit is te laag	Bedrijfstijd is te kort	Wees geduldig en wacht
	Omgevingstemperatuur of vochtigheid zijn te laag	Het is normaal dat het apparaat niet ontvochtigt in deze omstandigheden
Het apparaat werkt, maar vermindert de relatieve vochtigheid onvoldoende	De kamer is te groot	Wij raden u een luchtontvochtiger met een grotere capaciteit aan
	Er is te veel ventilatie	Verminder de ventilatie (bijv. sluit ramen en sluit deuren)
	Het luchtfilter is verstopt	Maak het luchtfilter schoon of vervang het HEPA-filter.
	Stel de luchtvochtigheid hoger in dan de omgevingsvochtigheid	Stel de luchtvochtigheid lager in dan de omgevingsvochtigheid
De luchtontvochtiger blaast warme lucht	De gedroogde lucht gaat langs een verwarmingsspiraal alvorens het in de ruimte wordt geblazen als deel van het ontvochtigingsproces.	Dit is normaal, een luchtontvochtiger is geen luchtkoeler
Het display toont niet het ingestelde vochtigheidspunt	Het display toont de relatieve vochtigheid van de kamer, niet het ingestelde punt	Druk eenmaal op de knop voor de vochtigheidscontrole om de ingestelde relatieve luchtvochtigheid te zien
Water op de vloer	Er zit nog water in de tank en het apparaat wordt te veel geschud bij verplaatsen	Wees voorzichtig bij het verplaatsen van de tank
De luchtontvochtiger is lawaaiig	Het luchtfilter is geblokkeerd of het apparaat staat op een oneffen oppervlak	Reinig het filter of zet het apparaat op een vlakke ondergrond

BELANGRIJK!

Probeer de luchtontvochtiger niet zelf te repareren om elk risico te vermijden.

10. Technische specificaties

Model Axel, artikelnr.	2506
Maximum werkgebied m ²	120
Aanbevolen werkgebied m ²	2-85
Wifi	Ja
Filter	HEPA
Timer uur	1 - 24
Bedrijfsluchttemperatuur °C	5 ~ 35
Ontvochtigingscapaciteit, l/dag (Lucht 30 °C, RH 80%)	25
Ontvochtigingscapaciteit, l/dag (Lucht 27 °C, RH 60%)	15
Stroomverbruik (lucht 35 °C, RH 80%)	400
Stroomverbruik (Air 27 °C, RH 60%)	280
Nominaal vermogen, kW (lucht 30 °C, RH 80%)	0,11 ~ 0,73
Nominale stroom, A (Lucht 35 °C, RH 80%)	1,80
Nominale stroom, A (Lucht 27 °C, RH 60%)	1,30
Voeding V, Hz	220V-240/50
Geluidsniveau dB (A)	46
Luchtstroom, m ³ /u	180
Volume van de tank	6,5 l
Koelmiddel. kg	0,08
Koelmiddel	R290
Compressor	Roterend
Afmeting, (BXDXH) mm	360 x 285 x 564
Afvoerslang diameter mm	19
Netto gewicht	14.6

De bovenstaande technische gegevens zijn alleen ter referentie. We behouden ons het recht voor om deze zonder voorafgaande kennisgeving te wijzigen.

11. Smart Connection-handleiding

APP Binding Device

Zoek een APP-platform voor "TuyaSmart" of scan onderstaande QR-code om de APP te downloaden.



Stap een

Zorg ervoor dat de telefoon thuis is aangesloten op het wifi-netwerk en schakel Bluetooth in, tik op de rechtbovenhoek van de homepage + voeg apparaat toe.

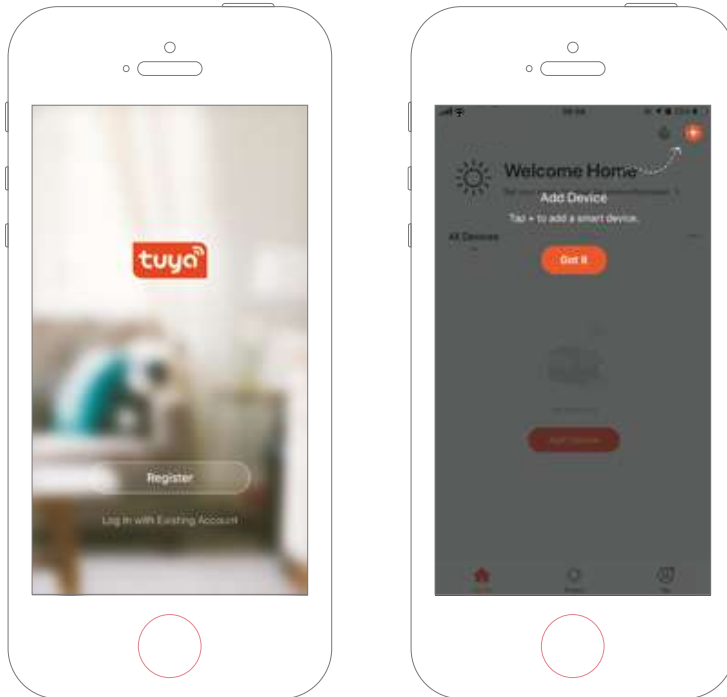

Stap twee

Volg de handleiding en kies het apparaat dat geconfigureerd moet worden. Voer dan het wifi-wachtwoord in.

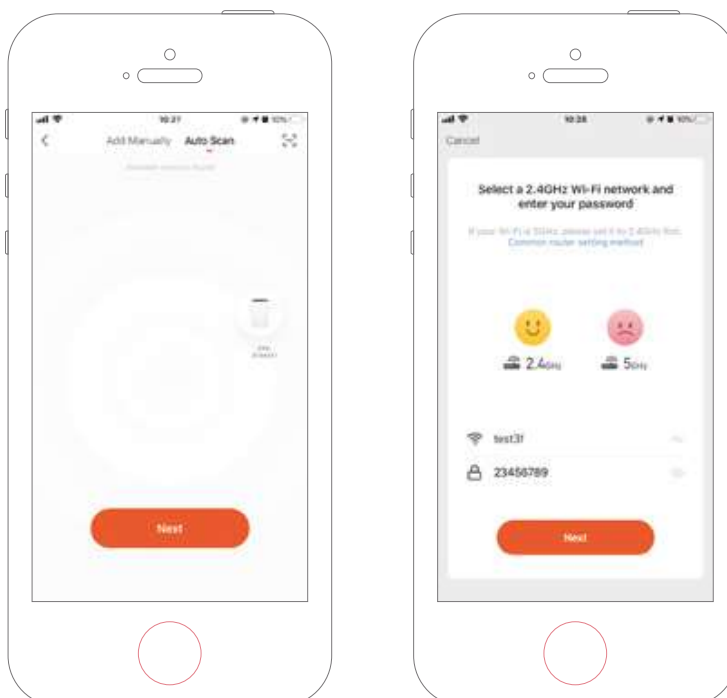

Stap drie

Voltooi de aansluiting om de luchtontvochtiger met de app in te stellen.

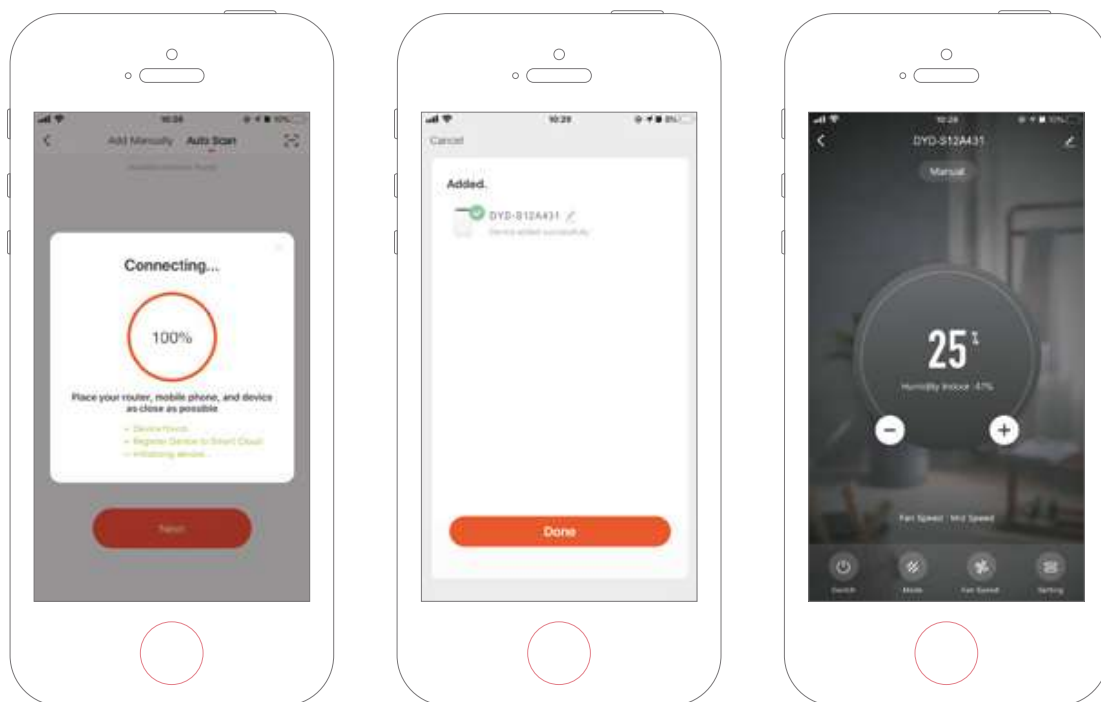

Apparaat handmatig toevoegen

Stap een

Klik op Apparaat toevoegen op de startpagina of op + in de rechterbovenhoek om naar de pagina Apparaat toevoegen te gaan.

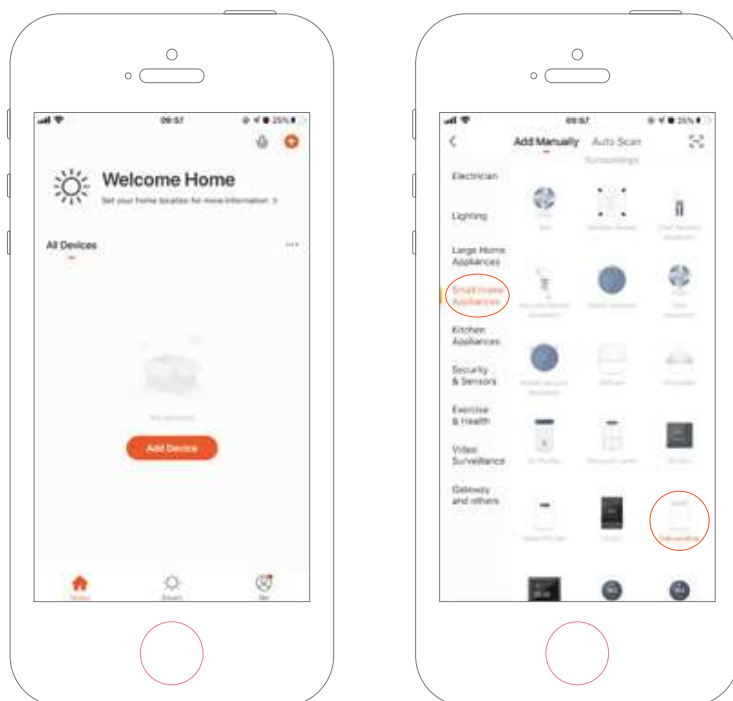

Stap twee

Bevestig als het lampje snel knippert en geef het wifi-wachtwoord in.

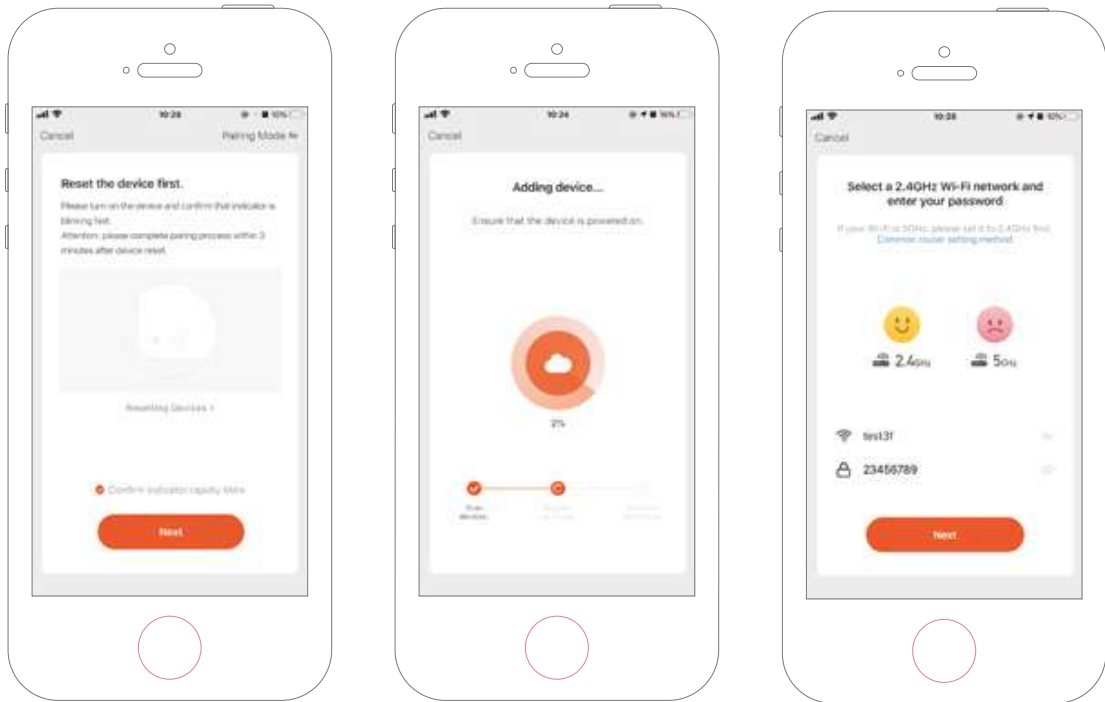

Stap drie

Voltooi de aansluiting om de luchtontvochtiger met de app in te stellen.

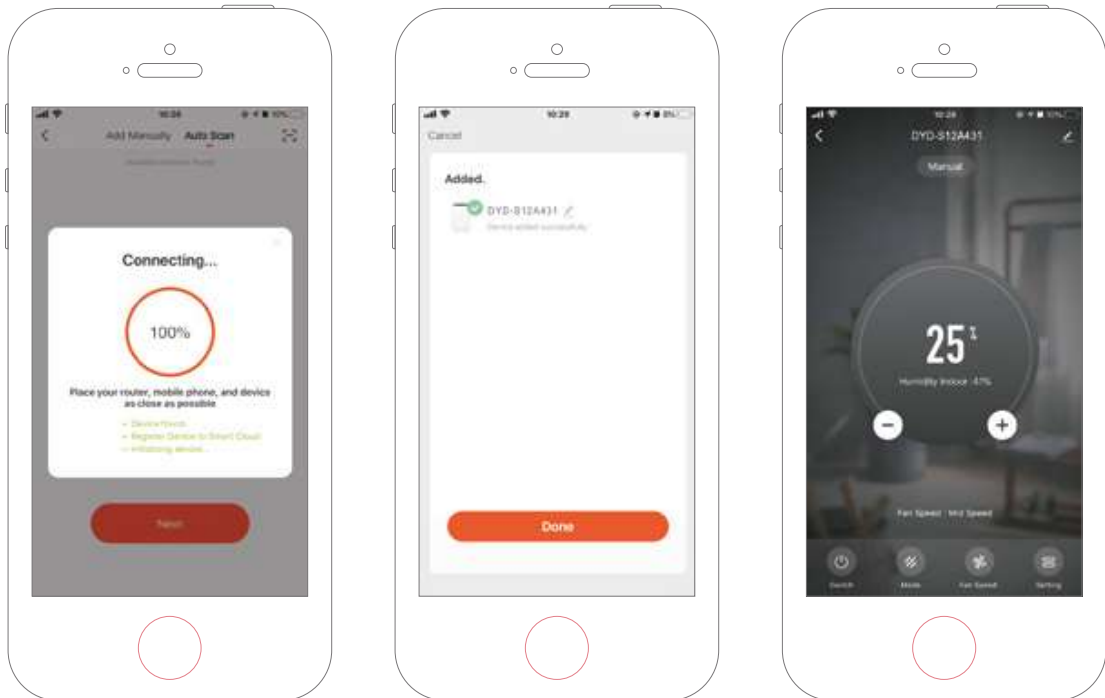

12. Onderhoud

Als u vragen hebt of meer informatie nodig hebt, aarzel dan niet om te bellen met

Klantenservice op + 45 6916 3200

Als u service nodig hebt of als u een garantieclaim wilt indienen, moet u een ticket aanmaken in ons supportstelsel. Ga naar de startpagina onder SUPPORT.

13. Garantie

Beperkte garantie

Wij garanderen dat alle onderdelen vrij zijn van defecten aan materialen en arbeid voor een periode van twee jaar vanaf de datum van aankoop. Voor de compressor geldt 6 jaar garantie vanaf de aankoopdatum. De garantie dekt alleen materiaal of fabricagefouten die voorkomen dat het product op een normale manier kan worden geïnstalleerd of gebruikt. Defecte onderdelen worden vervangen of gerepareerd.

De garantie dekt geen transportschade, enig ander gebruik dan het bedoelde, schade veroorzaakt door onjuiste montage of oneigenlijk gebruik, schade veroorzaakt door slagen, stoten of andere fouten, vorstschade of door onjuiste opslag.

De garantie vervalt als de gebruiker het product wijzigt.

De garantie geldt niet voor productgerelateerde schade, materiële schade of algemeen operationeel verlies.

De aansprakelijkheid van de fabrikant kan niet hoger zijn dan de reparatie of vervanging van defecte onderdelen en omvat geen arbeidskosten voor het verwijderen en opnieuw installeren van het defecte onderdeel, transportkosten van en naar het servicecentrum, en alle andere materialen die nodig zijn voor het uitvoeren van de reparatie.

Deze garantie dekt geen storing of slechte werking als gevolg van het volgende:

- Als het apparaat niet wordt geïnstalleerd, bediend of onderhouden in overeenstemming met de handleiding die bij het apparaat is geleverd.
- De arbeidsuren voor installatie van het apparaat.
- Misbruik, verandering, ongeval, brand, overstroming, blikseminslag, knaagdieren, insecten, nalatigheid of onvoorziene gebeurtenissen.
- Gebruik van niet door de fabriek geautoriseerde onderdelen of accessoires in combinatie met het product.

Beperking van aansprakelijkheid

Dit is de enige garantie die de fabrikant verstrekt. Niemand mag namens ons een andere garantie geven.

Deze garantie geldt in de plaats van alle andere garanties, expliciet of impliciet, met inbegrip van maar niet beperkt tot enige impliciete garantie van geschiktheid voor een bepaald doel en verkoopbaarheid. We wijzen uitdrukkelijk elke aansprakelijkheid af voor gevolgschade, incidentele, indirecte of gevolgschade als gevolg van een schending van de uitdrukkelijke of impliciete garanties.

Deze garantie geeft u specifieke wettelijke rechten, die per land kunnen verschillen.

Klachten

In het geval van een garantieclaim moet een geldig aankoopbewijs worden ingediend. Lees voor meer informatie over het indienen van garantieclaims in het gedeelte SERVICE.